

# URBAN BARN

## GUIDE D'ENTRETIEN ET D'UTILISATION

---

LAMPE SUR PIED STANLEY 216639

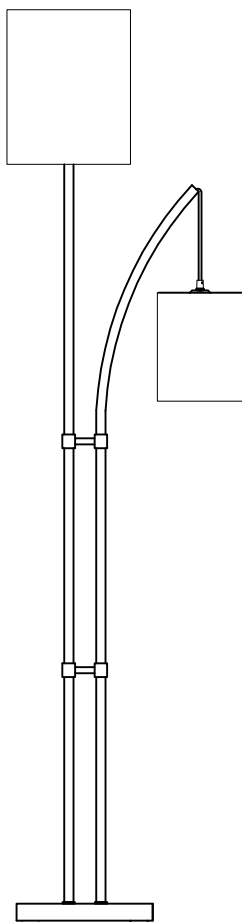

# Table des matières

---

Consignes de sécurité .....	2
Pré-installation .....	3
Planification de l'assemblage .....	3
Parties et quincaillerie comprises dans la boîte .....	3
Assemblage .....	4, 5, 6
Entretien et nettoyage .....	7
Dépannage .....	7

## Consignes de sécurité

---

Si vous avez des questions concernant le branchement électrique ou l'installation de votre lampe, veuillez consulter un électricien agréé.



**IMPORTANT :** Vérifiez l'isolation des fils pour vous assurer qu'il n'y a aucune coupure, écorchure ou du cuivre découvert apparus lors de la livraison. Si un des fils est endommagé ou défectueux, veuillez arrêter l'assemblage de la lampe.

# Pré-installation

## PLANIFICATION DE L'ASSEMBLAGE

Veuillez lire attentivement toutes les instructions avant de commencer l'assemblage.

Pour éviter d'endommager l'article, veuillez l'assembler sur une surface douce, non-abrasive comme un tapis ou un carton. Vérifiez attentivement chaque partie pour vous assurer qu'aucune partie n'a été endommagée pendant la livraison.

Gardez votre facture ainsi que ces instructions en tant que preuves d'achat.



À NOTER: Cette lampe requiert une ampoule de type A de 120 V, 60 Hz, 100 W maximum, dotée d'un culot moyen (ampoule non comprise). Cette lampe requiert une ampoule de type A de 120 V, 60 Hz, 60 W maximum, dotée d'un culot moyen (ampoule non comprise). Ne pas dépasser le nombre de Watt recommandé.

## PARTIES COMPRISES DANS LA BOÎTE

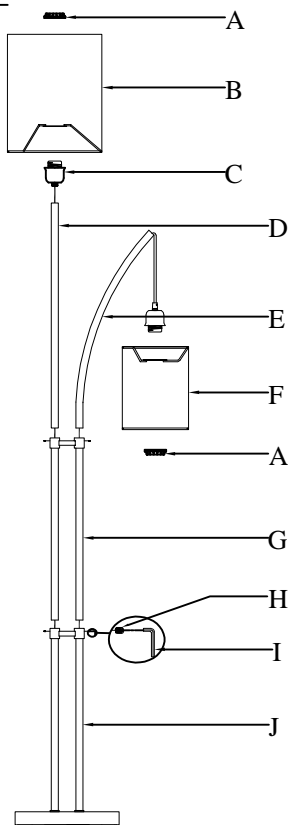

Pièce	Description	Quantité
A	Anneau de serrage	2
B	Grand abat-jour	1
C	Assemblage de la douille	1
D	Colonne supérieure	1
E	Bras d'assemblage	1

Pièce	Description	Quantité
F	Petit abat-jour	1
G	Assemblage de la colonne inférieure	1
H	Ensemble de vis	4
I	Clé Allen	1
J	Assemblage de la base	1

# Instructions d'assemblage

---

## 1. Déballez la lampe et l'assemblage de la colonne inférieure de leur emballage.

- Organiser le travail d'assemblage avec précaution. Placer toutes les parties sur une surface douce et plate. Aligner toutes les parties conformément au schéma ci-contre.
- Insérer l'assemblage de la colonne inférieure dans l'assemblage de la base (J) et sécuriser avec les (2) ensemble de vis (H). Clé Allen (I) comprise.

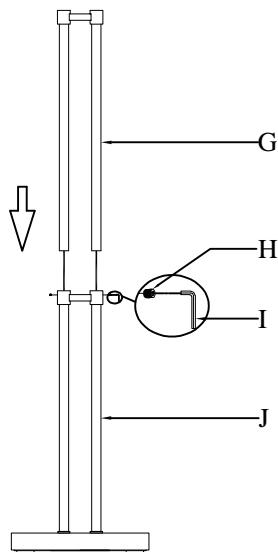

---

## 2. Assembler le bras d'assemblage

- Insérer le bras d'assemblage (E) dans l'assemblage de la colonne inférieure (G) et sécuriser avec l'ensemble de vis (H). Clé Allen (I) comprise.

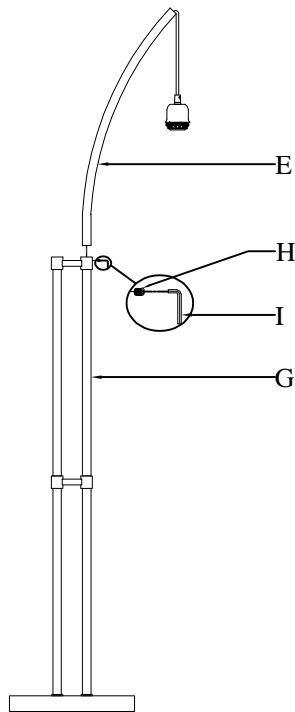

# Instructions d'assemblage (suite)

---

## 3. Assembler l'assemblage de la douille

- Visser la colonne supérieure (D) au bas de l'assemblage de la douille (C).

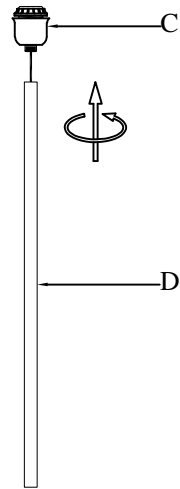

---

## 4. Assembler la colonne supérieure.

- Rentrer la corde d'alimentation qui dépasse et insérer celle-ci dans les trous de la colonne supérieur (D). Voir le schéma à droite.
- Insérer la colle supérieure (D) dans l'a colonne inférieure (G) et sécuriser à l'aide de l'ensemble de vis (H). Clé Allen (I) comprise.

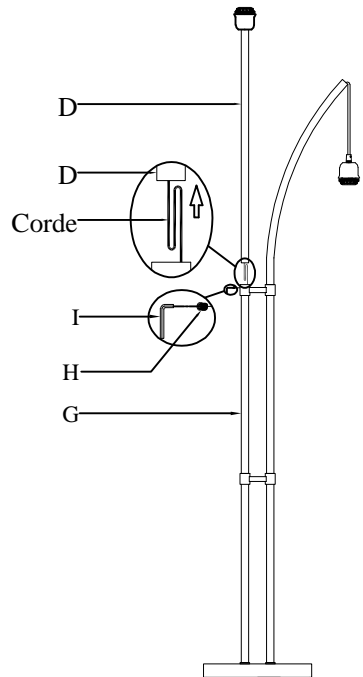

# Instructions d'assemblage (suite)

## 5. Installer les ampoules

- Retirer les anneaux de serrage (A) des douilles en dévissant les anneaux de serrage (A).
- Placer le petit abat-jour (F) au-dessus de la douille du bas et sécuriser avec un anneau de serrage (A).
- Placer le grand abat-jour (B) au-dessus de la douille du haut et sécuriser avec un anneau de serrage (A).
- Avant d'installer l'ampoule, vérifier qu'il n'y ait pas de sachet de silice dans la douille. Si vous trouvez le sachet, retirez-le et recyclez-le. Tenir à l'écart des enfants et des animaux.
- Installer dans la douille du bas une ampoule de type A de 120 V, 60 HZ, 60 W maximum, doté d'un culot moyen (ampoule non comprise).
- Installer dans la douille du haut une ampoule de type A de 120 V, 60 HZ, 100 W maximum, doté d'un culot moyen (ampoule non comprise)
- Brancher la lampe dans une prise et allumer à l'aide de l'interrupteur.

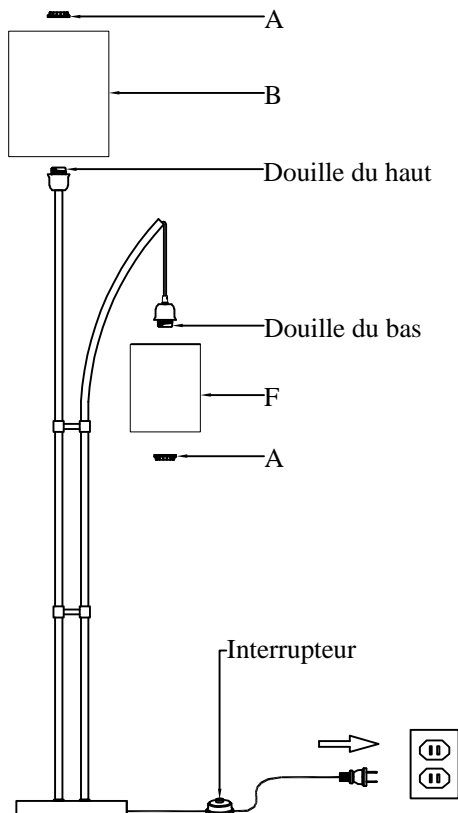

## Mesures de sécurité importantes

□ Cette lampe portative a une fiche polarisée (une broche plus large) afin de réduire le risque de décharge électrique. Cette fiche ne s'insère dans la prise polarisée que d'une seule façon. Si la fiche ne rentre pas complètement dans la prise, inversez la fiche. Si elle ne rentre toujours pas, contactez un électricien qualifié. Ne jamais utiliser une rallonge si la fiche ne peut être entièrement et facilement insérée. Ne pas modifier la fiche polarisée.

## Entretien et nettoyage

□ Nettoyer la lampe à l'aide d'un chiffon doux et sec. Il est conseillé de ne pas utiliser des produits de nettoyage chimiques, des dissolvants ou des abrasifs.

## Dépannage

Problème	Cause possible	Solution
L'ampoule ne s'allume pas.	□ L'ampoule est grillée.	□ Remplacer l'ampoule.
	□ Il n'y a pas de courant électrique.	□ S'assurer que l'appareil est mis sous tension.
	□ La fiche n'est pas insérée dans la prise.	□ Vérifier que la fiche est insérée correctement et jusqu'au bout dans la prise.
	□ Le disjoncteur est éteint.	□ Assurez-vous que le disjoncteur soit sur la position « On ».
Le fusible saute ou le disjoncteur s'ouvre lorsque la lampe est allumée.	□ Un des fils est exposé. □ Trop d'appareils sont branchés sur le circuit.	□ Arrêter l'utilisation de la lampe. □ Débranchez les autres appareils branchés sur le circuit.

# URBAN BARN